

# MANUAL DE INSTALAÇÃO

## BOMBA DE CALOR MAX HEAT



**TERMOMAX**  
EXCELÊNCIA EM ENERGIA SOLAR

# Sumário

• Agradecimentos.....	01
• Entendendo o funcionamento.....	02
• Recomendações.....	02
• Peças e acessórios.....	03
• Construção da bomba.....	03
• Componentes internos.....	04
• Local de instalação.....	05
• Requisitos de espaço.....	05
• Base para instalação.....	06
• Qualidade da água.....	07
• Instalação hidráulica.....	07/08
• Instalação elétrica.....	09
• Instalação elétrica bomba de circulação.....	10
• Diagrama de fiação elétrica.....	11
• Entendendo o painel.....	11
• Entendendo os ícones.....	12/13
• Orientações de manuseio.....	14
• Selecionar modo de operação.....	15
• Ajustar o horário.....	16/17
• Programando o timer.....	18/19
• Cancelando o timer.....	20
• Ajuste de temperatura.....	20
• Códigos de erro.....	21
• Download e configuração do aplicativo.....	22/23
• Configurações básicas do aplicativo.....	24/25/26
• Certificado de garantia.....	26/27/28

## CHECK-LIST

Assinale esse check-list conforme realiza a instalação do equipamento e acompanha o manual, isso garantirá que todos os passos foram realizados e o produto funcionará de maneira correta e segura.

- Todos envolvidos na instalação estão devidamente equipados com EPI;
- Já foi selecionado um local de instalação adequado que respeite as distancias mínimas;
- Já foi instalado a base de instalação junto ao suporte de borracha;
- A base de instalação suporta o peso da bomba e está em posição plana e nivelada;
- A tensão de alimentação é 220v e o aterramento está adequado;
- Os cabos elétricos e disjuntor são adequados;
- A tubulação hidráulica está limpa;
- A vazão de água atende as especificações;
- Registros de entrada e saída estão ajustados;
- Sistema de drenagem de água está devidamente conectado ao produto;
- O painel ligou e não apresentou nenhum erro, está pronto para a configuração;
- Selecionou o modo de operação da bomba;
- Configurou o horário;
- Criou os timers desejados;
- Realizou o ajuste da temperatura desejada;
- Realizou o download e configuração inicial do aplicativo;
- O aplicativo foi corretamente configurado e está pronto para uso;
- Produto está funcionando e sua piscina está aquecida.



# Agradecemos a confiança

Prezado cliente, você acaba de comprar um produto com qualidade Termomax. Queremos te agradecer pela preferência e dizer que você acertou na sua escolha!

Neste manual vamos apresentar informações sobre o seu produto, formas de instalação e manutenção do seu equipamento bem como dúvidas de seu funcionamento e desempenho, se seguidos com atenção terá a garantia de durabilidade do seu produto.

Erros que possam decorrer de uma instalação que não siga as instruções deste manual podem acarretar em danos e prejuízos bem como a perda total da garantia do produto, sendo extremamente importante seguir as normas de instalação.

Então não coloque em risco seu investimento, garanta vida longa ao seu novo produto.

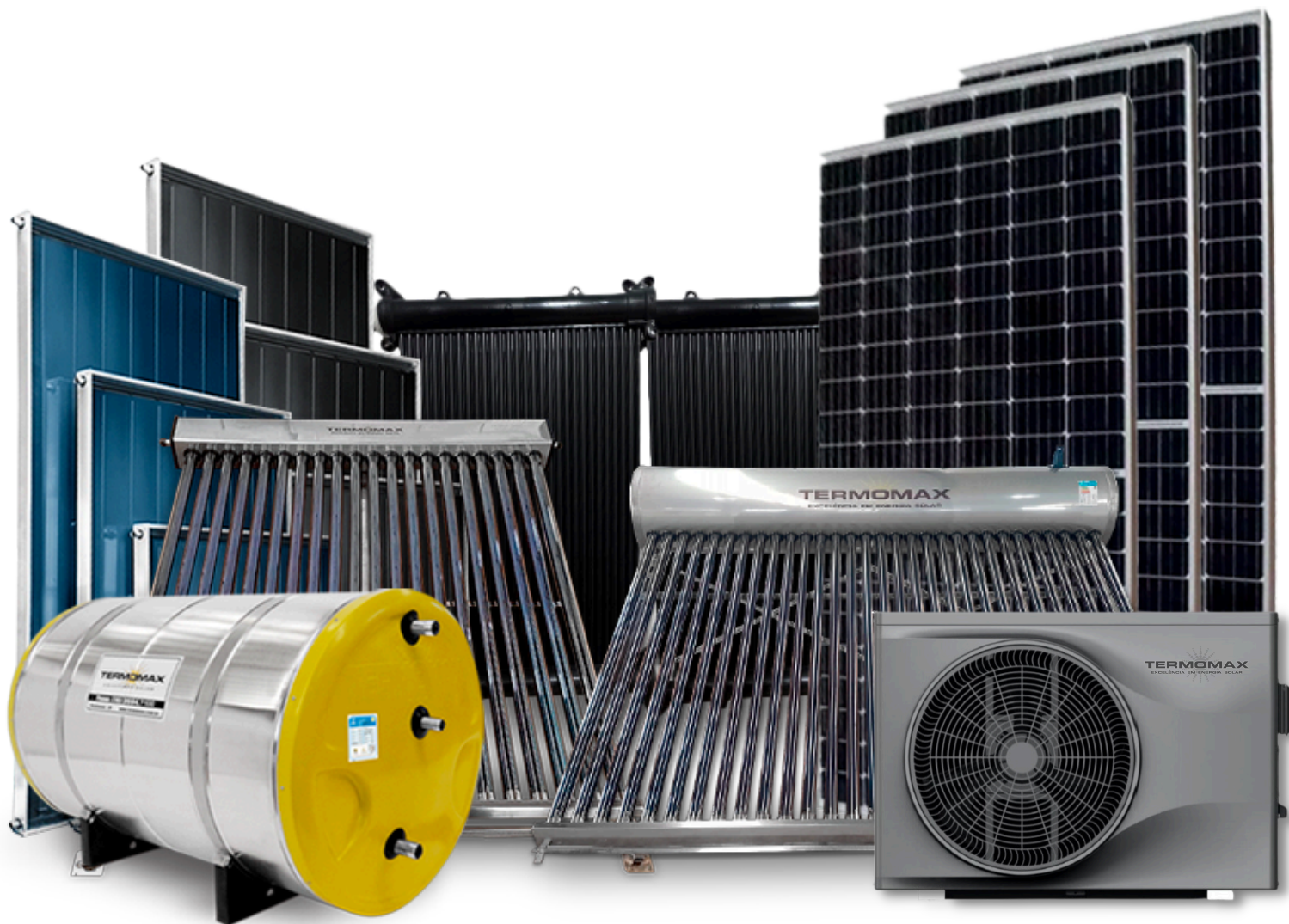



# ENTENDENDO O FUNCIONAMENTO DA BOMBA

A Bomba de Calor Max Heat é uma solução inteligente para aquecer sua piscina. Ela funciona retirando o calor do ar ao redor e transferindo-o para a água.

Ela foi projetada para operar de forma eficiente, podendo funcionar sem interrupção por até 4 dias, até atingir a temperatura desejada. A bomba irá manter a água da piscina na temperatura desejada, desde que a temperatura ambiente esteja entre -5°C e 43°C.

Uma boa prática é utilizar uma capa térmica durante a noite para reduzir a perda de calor e economizar em custos de aquecimento.







Se tiver alguma dúvida, nossa equipe está sempre disponível para ajudar. Não hesite em entrar em contato conosco!

## RECOMENDAÇÕES QUE DEVEM SER SEGUIDAS:

- Antes de realizar a instalação da sua bomba leia todo o conteúdo deste manual;
- Utilize equipamentos de proteção individual (EPI);
- Escolha uma superfície que consiga suportar o peso do produto;
- Enquanto estiver trabalhando no produto (instalação ou manutenção), certifique-se de que a alimentação elétrica esteja desligada;
- Mantenha sempre a bomba de calor na posição vertical;
- Os pontos de alimentação elétrica e aterramento devem ser dimensionados de acordo com a norma ABNT NBR5410 e instalados por um profissional qualificado;
- Não instale o produto em locais de risco, atmosfera combustível/explosiva, oleosa, ar marítimo, gás sulfuroso, ou em condições ambientais especiais (correntes de ar, fontes de calor, estufas, fornos etc.);
- Devido as características peculiares deste equipamento e a necessidade de integrar tubulações de água, fiação elétrica, etc., é exigida uma instalação especializada. Os complementos necessários não estão incluídos com o equipamento e suas especificações variam de acordo com as características da instalação;
- Não instale o equipamento próximo a condutores de gás;
- O equipamento tem que ser aterrado adequadamente;
- É necessário a instalação de disjuntores adequados para a proteção do equipamento, da instalação elétrica e do usuário;
- Instalar o tubo de drenagem com as inclinações necessárias para a vazão da água;
- Não colocar objetos sobre o produto e não permita que pessoas sentem sobre ele;
- Não instale o equipamento em locais onde o fluxo de ar alcance diretamente plantas ou animais;
- Não insira qualquer objeto nas aberturas de ventilação do equipamento que possa danificá-lo ou mesmo reduzir sua eficiência;
- Não introduza objetos dentro da bomba através das aberturas de alimentação elétrica, hélice e circulação de água, isto pode danificar o aparelho e causar ferimentos aos usuários;
- Para limpar o equipamento, desligue o disjuntor.
- Quando o equipamento precisar ficar inativo por longos períodos, é importante fechar os registros de entrada e saída de água do produto, drenar a água do condensador, desligar o disjuntor e colocar a capa de proteção fornecida com o equipamento;
- A alimentação elétrica do local deve ser compatível com o aparelho para evitar danos aos componentes internos.

# PEÇAS E ACESSÓRIOS

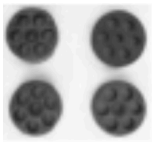
As seguintes peças acompanham o produto:

Peça	Quantidade	Imagem
Manual de instalação	1	
Painel de controle	1	
Tubo de drenagem	1	
Conector de drenagem	1	
Suporte de borracha (amortecedor)	4	
Bomba de calor	1	

## ATENÇÃO

Componentes adicionais não fazem parte do produto comercializado, deverão ser adquiridos separadamente.

## CONSTRUÇÃO EXTERNA DA BOMBA

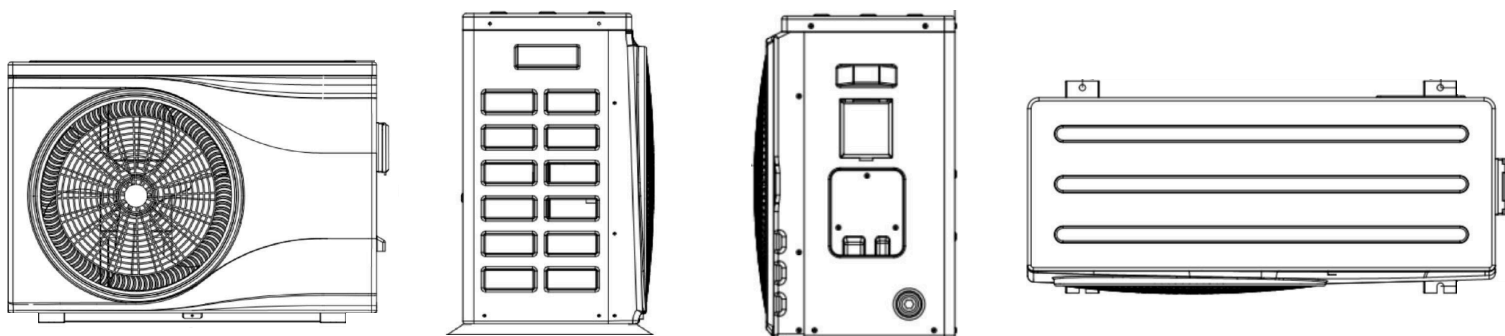

# COMPONENTES INTERNOS DA BOMBA

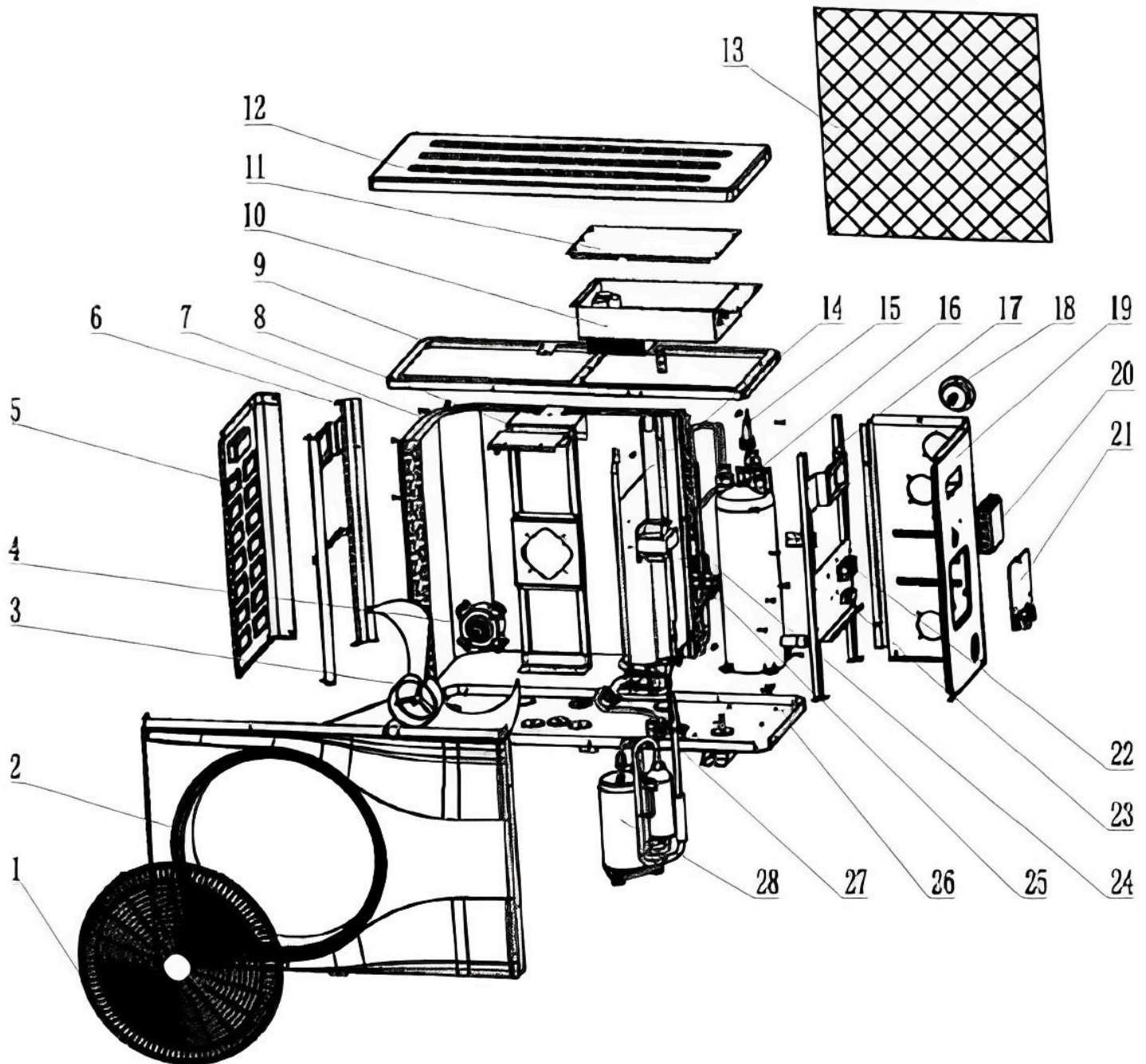

1. Grade de saída de ventilação
2. Painel frontal
3. Pá do ventilador
4. Motor elétrico
5. Suporte lateral do painel
6. Suporte da perna esquerda
7. Evaporador
8. Suporte do motor
9. Estrutura superior
10. Caixa elétrica
11. Tampa da caixa elétrica
12. Cobertura superior
13. Barra de proteção
14. Divisor

15. Interruptor de fluxo de água
16. Trocador de calor de titânio
17. Suporte da perna direita
18. Medidor de pressão
19. Lado direito do painel
20. Caixa impermeável
21. Tampa da caixa de terminais
22. Bloco de terminais
23. Conector de fios
24. Componente do acelerador
25. Reator
26. Conjunto de subestrutura
27. Conjunto de válvula de quatro vias
28. Compressor



## LOCAL PARA INSTALAÇÃO

A Bomba de Calor Max Heat funciona realizando a troca de calor com o ar ambiente, por conta disso é de extrema importância que o local de instalação seja arejado e também é necessário seguir algumas instruções:

- Respeite as distâncias mínimas;
- Instale próximo a piscina para que não haja perda de calor;
- A bomba quase não possui ruídos, porém ela faz um pequeno barulho por conta da rotação da ventoinha, instale em um local onde não irá incomodar;
- Realize a montagem em uma base nivelada.

## REQUISITOS DE ESPAÇO PARA INSTALAÇÃO

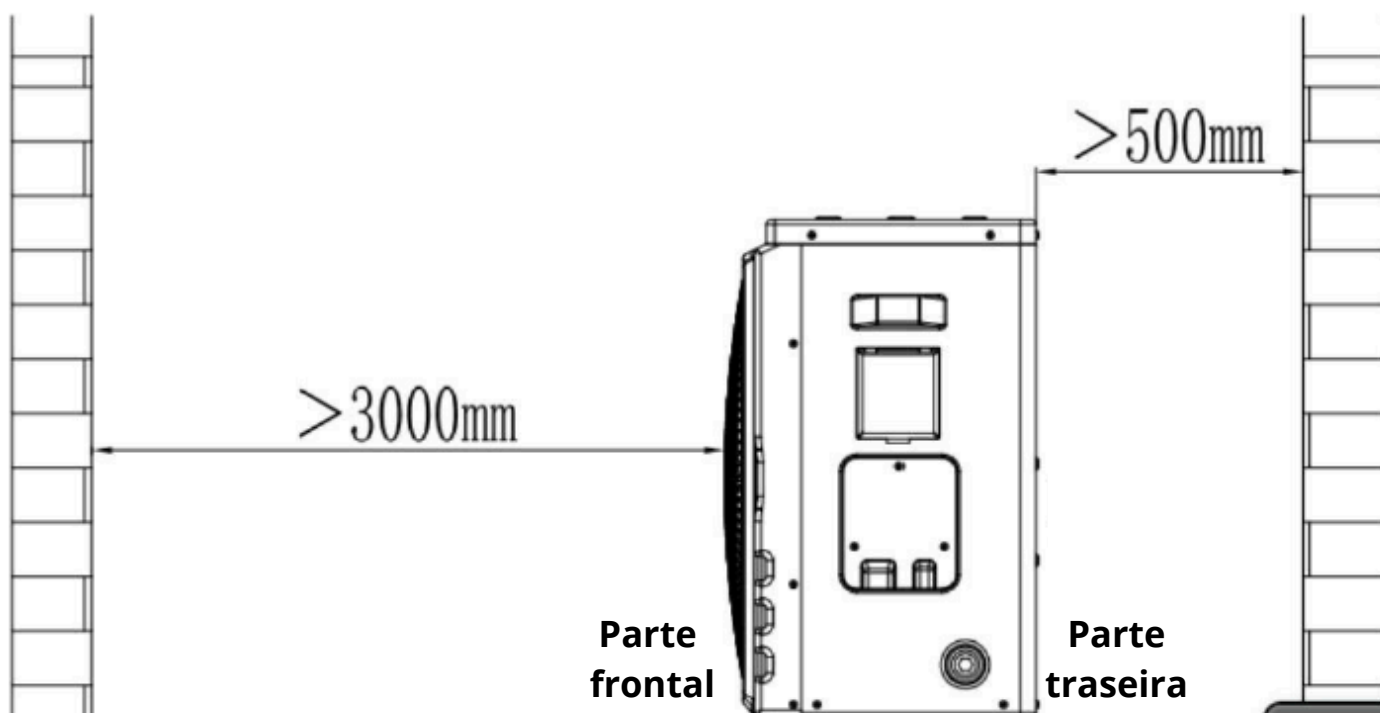
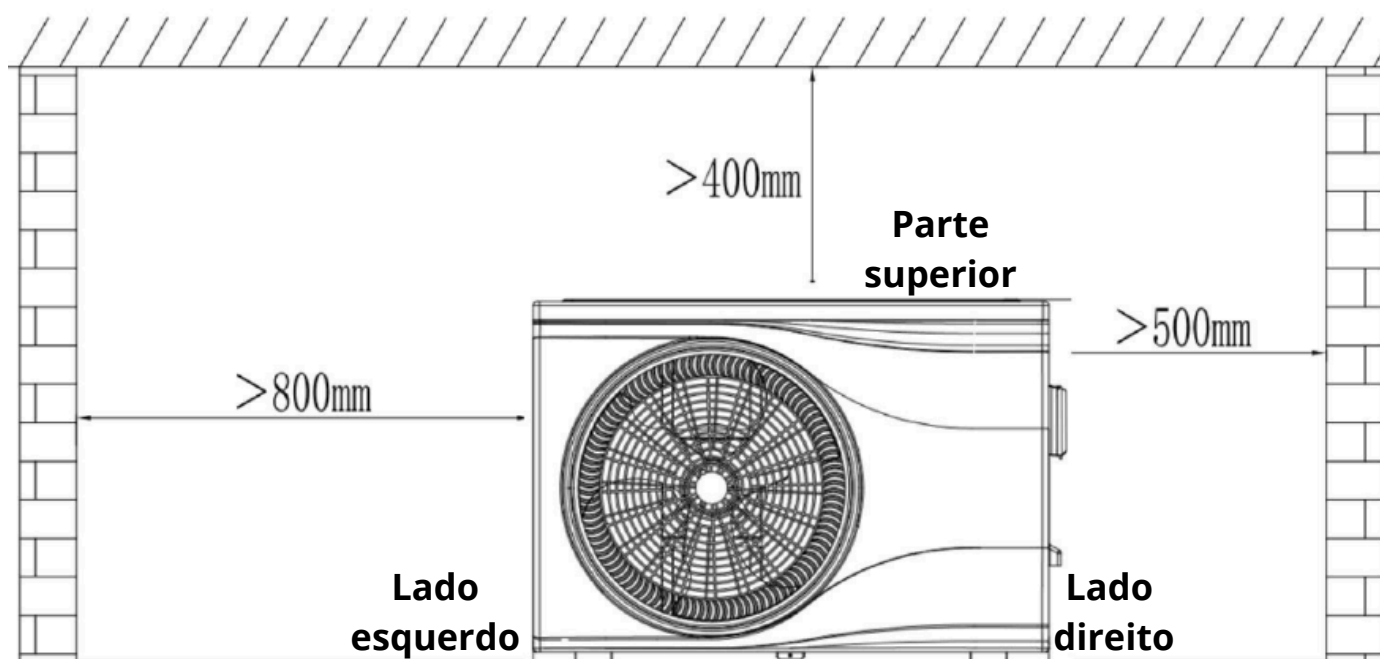

## BASE PARA INSTALAÇÃO DA BOMBA

A base para instalação da bomba deve ser pensada de maneira que os pés fiquem totalmente apoiados e possam ser parafusados, dando uma maior estabilidade, segurança e reduzindo os ruídos

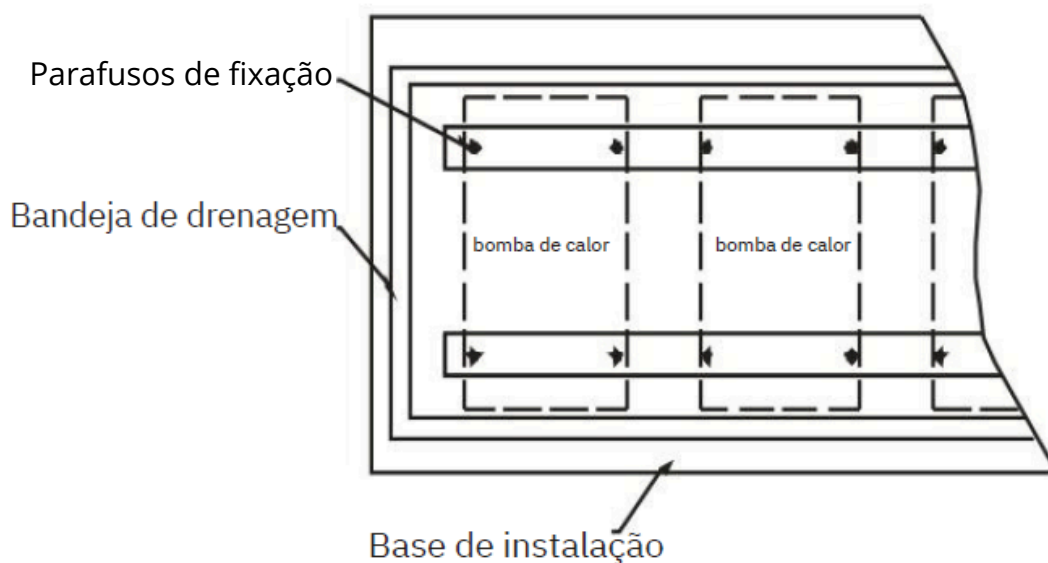

- Utilize quatro ou mais correias para fazer a movimentação da bomba;
- Utilize capas para proteção da bomba enquanto manuseia, evitando arranhões e deformações;
- Tenha certeza que a base de suporte é forte o suficiente para suportar a bomba;
- Instale o amortecedor de ruído na base da bomba.

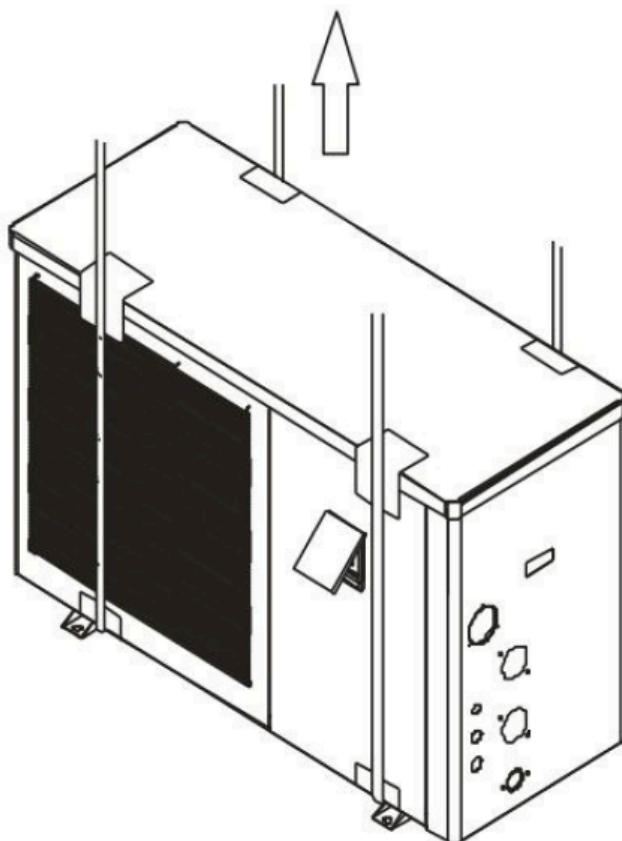

Guia para levantamento da bomba

# Qualidade da água

- Uma água de má qualidade produzirá mais calcário e areia: este tipo de água deve ser filtrada e desmineralizada;
- A qualidade da água deve ser analisada antes da bomba começar a operar: valor de pH, condutividade, concentração de íons de cloreto e concentração de íons de sulfato devem ser verificados.

## Parâmetros aceitáveis para água:

PH	Dureza total	Condutividade	Sulfato de íon	Íon cloreto	Íon amônia
7~8.5	< 50 ppm	<200 $\mu$ V/cm(25°C)	Nenhum	< 50 ppm	Nenhum
Sulfato de íon	Silício	Teor de ferro	Sódio	Ca	
< 50 ppm	< 50 ppm	< 0,3 ppm	Sem exigência	< 50 ppm	

## INSTALAÇÃO HIDRÁULICA

### INSTALAÇÃO DA BOMBA DE CALOR COM BOMBA DE ÁGUA COM SISTEMA DE FILTRAGEM

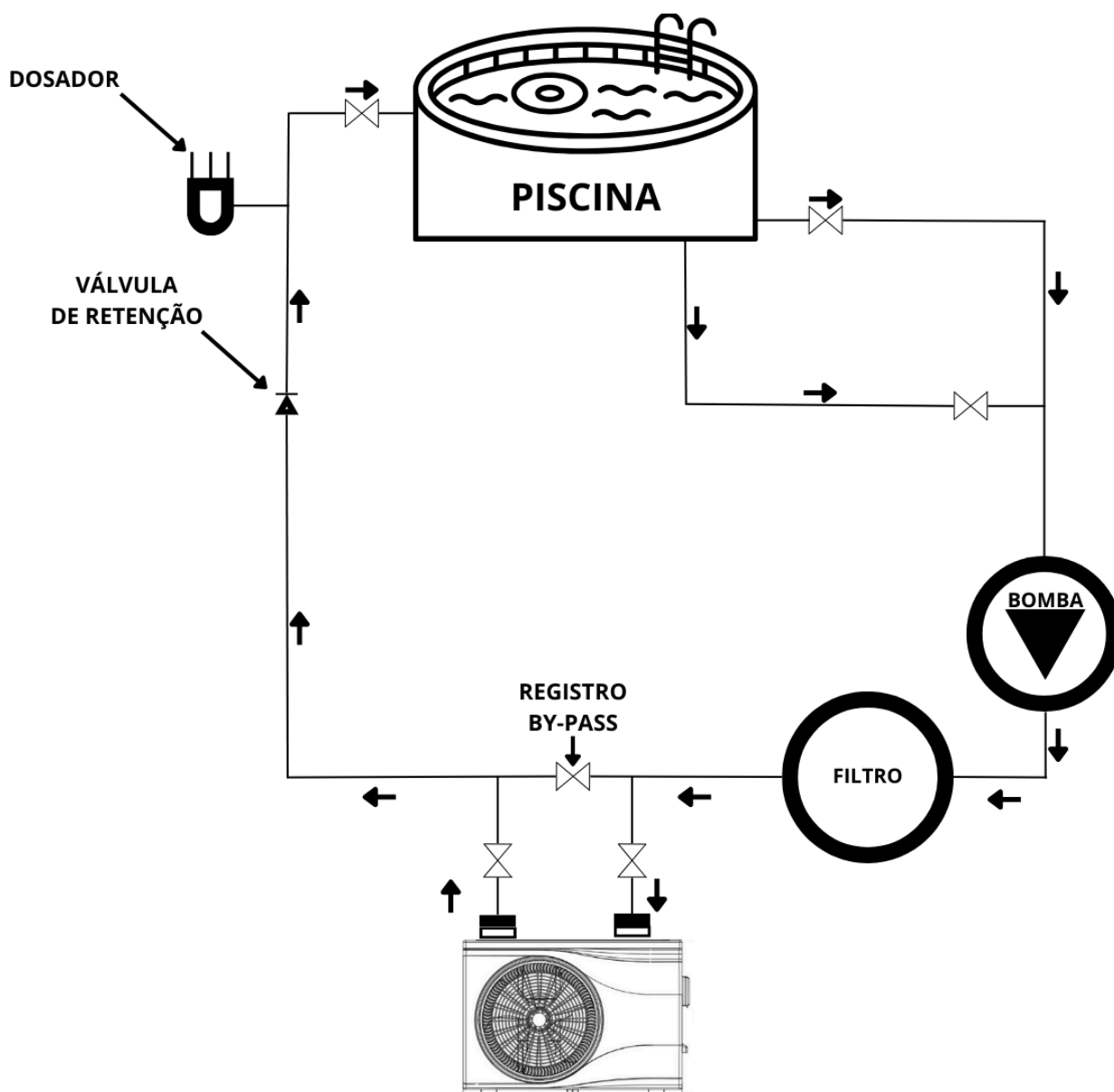



# INSTALAÇÃO BOMBA CALOR COM SISTEMA DE SPA COM BOMBA DE ÁGUA DO SISTEMA COM SISTEMA DE FILTRAGEM

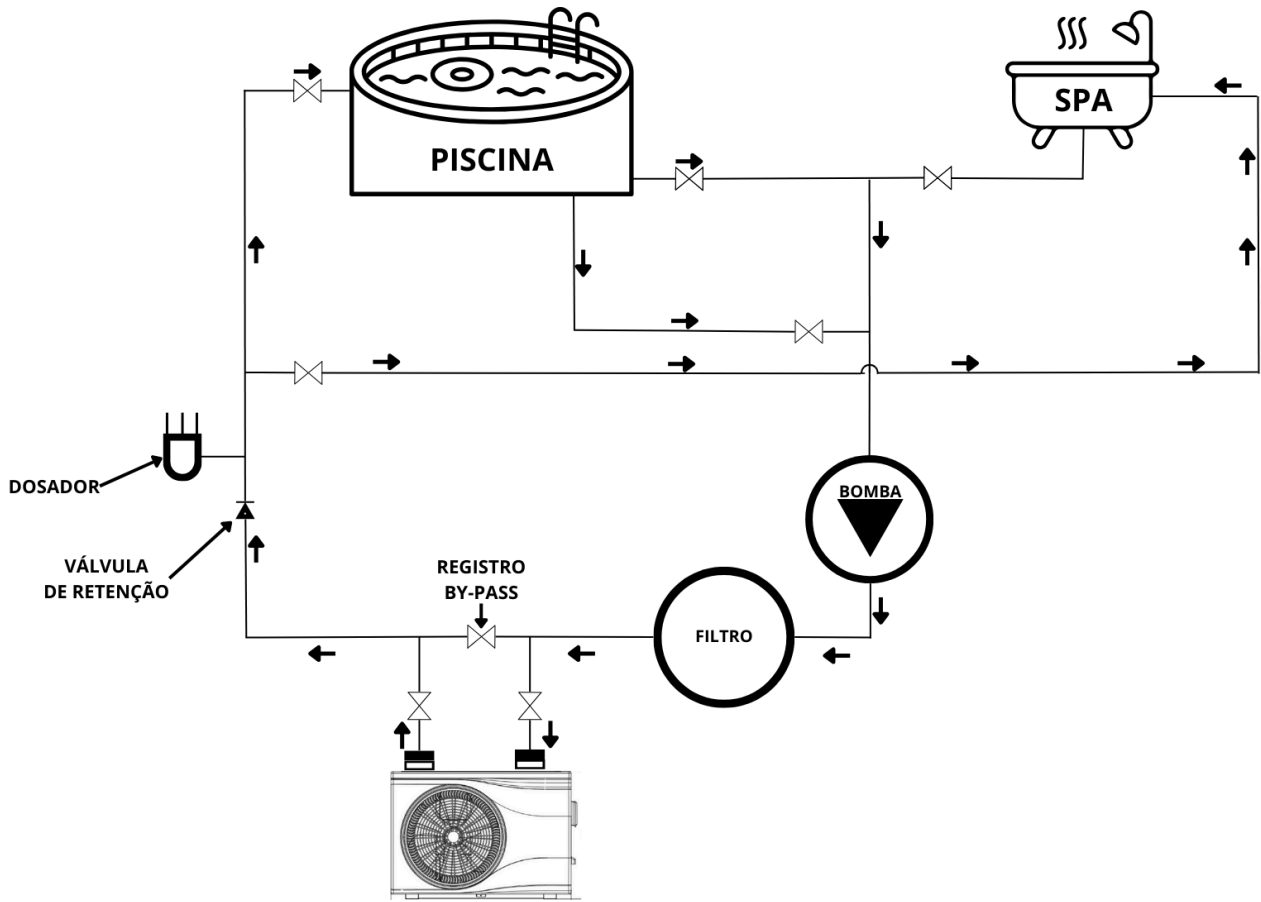

# INSTALAÇÃO DE BOMBA DE CALOR EM PARALELO COM MAIS DE UMA BOMBA DEDICADA

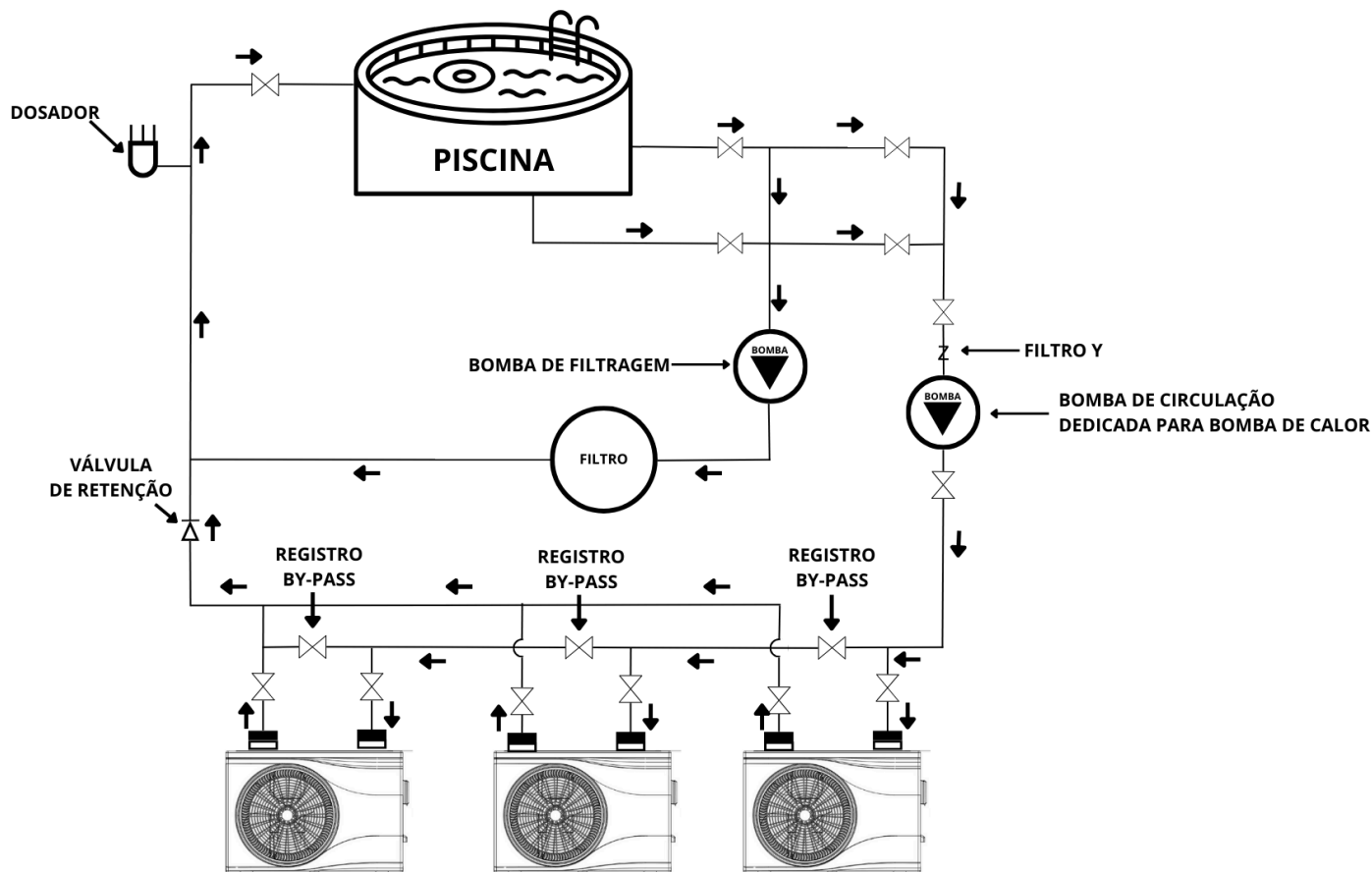

## ATENÇÃO

- Após realizar a montagem da bomba certifique-se que todas as tubulações estão limpas, evitando que entre detritos no sistema da bomba e danifique a mesma;
- Os tubos de entrada e saída de água devem ser protegidos por uma camada de isolamento;
- Certifique-se de que haja um fluxo de água estável;
- Não manuseie, mova ou levante a bomba segurando o tubo de entrada e saída de água;
- Recomenda-se instalar uma válvula retenção para evitar o refluxo da água;
- Todos os tubos e válvulas devem ser isolados;
- A pressão do tubo e a vazão devem ser calculadas antes de selecionar o diâmetro do tubo, a faixa de queda de pressão é de 0.3~0.5 kgf/cm<sup>2</sup>(3~5m) faixa de vazão do tubo principal é de 1.2~2.5 m/s;
- O cálculo hidráulico deve ser feito após selecionar o diâmetro do tubo. Se a resistência for maior que a cabeça da bomba, então uma bomba mais potente ou tubos maiores são necessários.

## INSTALAÇÃO ELÉTRICA

- A bomba deve conter uma fonte de alimentação dedicada com 220v;
- O circuito de alimentação deve ter um aterramento eficaz;
- Fiação e conexões elétricas devem ser feitas por profissionais qualificados de acordo com o esquema elétrico;
- O layout da linha de energia e da linha de sinal deve ser organizado e os cabos não devem interferir uns nos outros;
- Não instale se as especificações da fonte de alimentação não forem atendidas;
- Depois de concluir todas as conexões de fiação, verifique-as novamente com cuidado antes de ligar a energia.

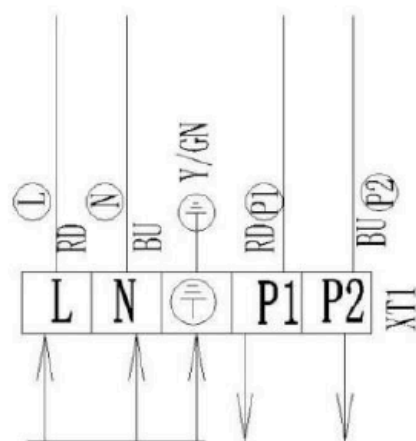

Potência de entrada Saída para bomba

AC:220V~240V / 60Hz

AC: 220V~240V/ 60Hz

**Máximo: 250W**

# INSTALAÇÃO ELÉTRICA BOMBA DE CIRCULAÇÃO

## ATENÇÃO

A Bomba de Calor Max Heat fornece apenas um sinal para a bomba de circulação. É necessário um contratante AC separado para conectar ambas.

## INSTALAÇÃO ELÉTRICA INFERIOR A 250W



OBSERVAÇÃO:

Se a potência da bomba for inferior a 250w, conecte a bomba conforme este desenho

**Máximo: 250W**

AC:220V~240V / 60Hz AC: 220V~240V/ 60 Hz

## INSTALAÇÃO ELÉTRICA SUPERIOR A 250W

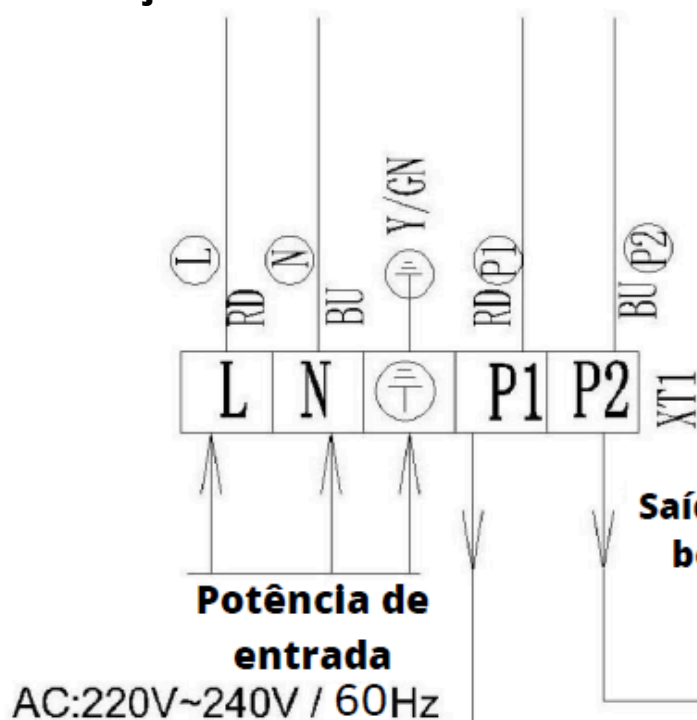

OBSERVAÇÃO:

Se a potência da bomba for superior a 250w, conecte a bomba conforme este desenho

Saída para bomba

Ligado em 220V/380V

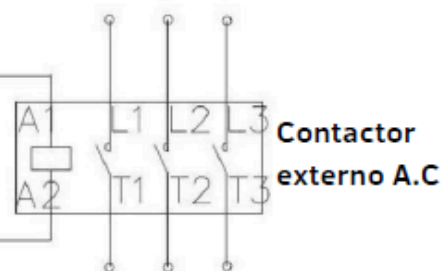

Bomba de circulação  
220V/380V





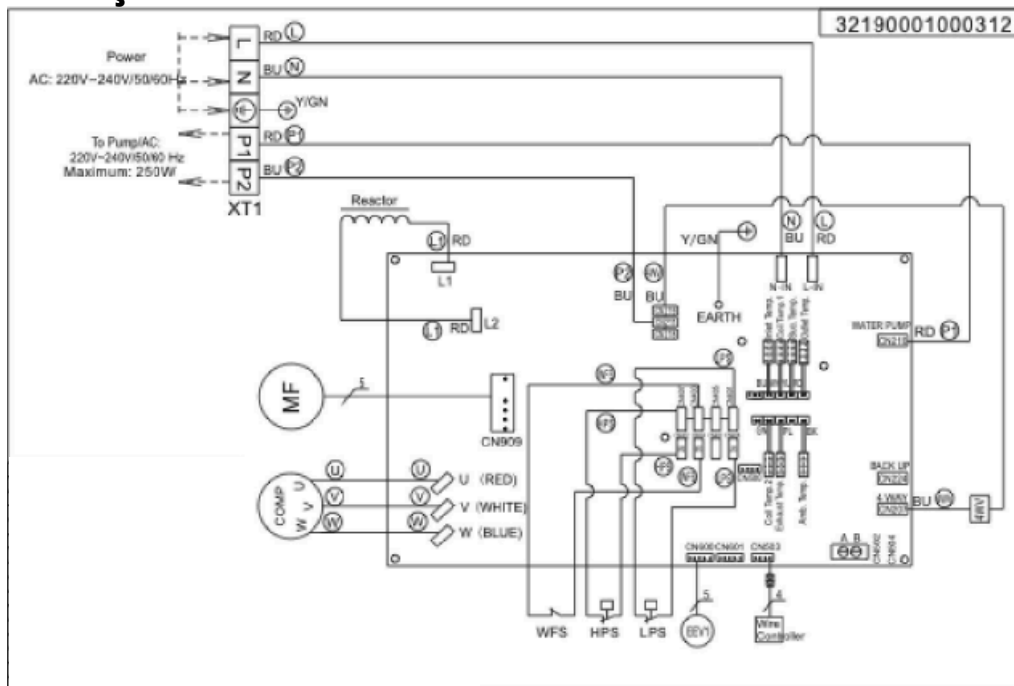

# DIAGRAMA DE FIAÇÃO ELÉTRICA









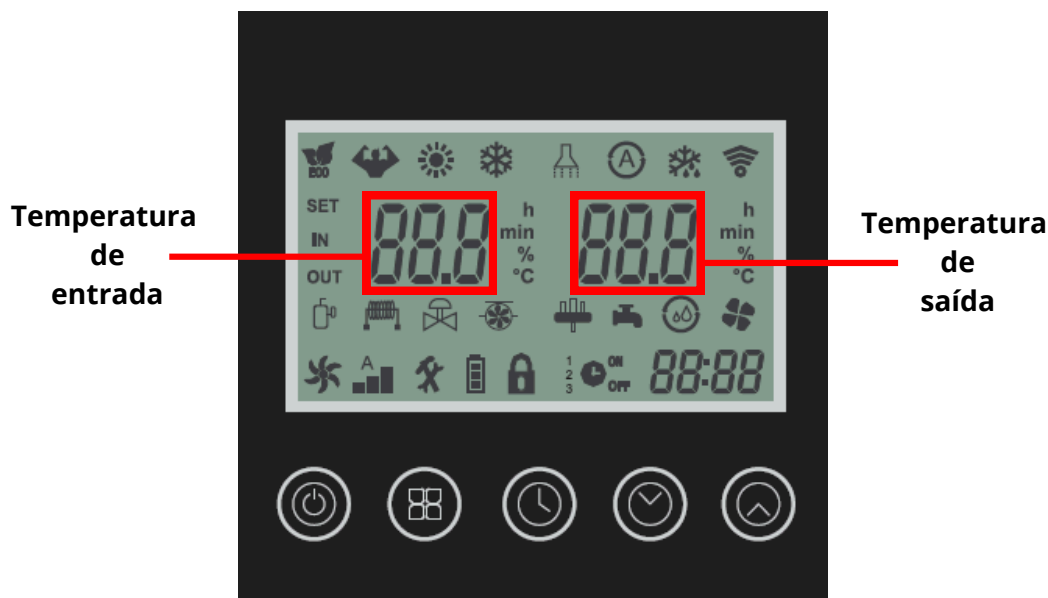



## ENTENDENDO O PAINEL











-  **Power** - Utilizado para ligar/desligar a bomba, travar, destravar ou salvar configurações.
-  **Menu** - Utilizado para navegar e selecionar o modo de operação.
-  **Timer** - Utilizado para configurar o horário, ajustar e salvar a função timer.
-  **Ajuste para baixo** - Utilizado para configurar o horário, timer, temperatura de saída de água.
-  **Ajuste para cima** - Utilizado para configurar o horário, timer, temperatura de saída de água.



# ENTENDENDO OS ÍCONES

ÍCONE	DESCRIÇÃO DE FUNCIONAMENTO
	MODO CONSERVAÇÃO DE ENERGIA
	MODO POWER
	MODO DE AQUECIMENTO
	MODO DE RESFRIAMENTO
	MODO DE AQUECIMENTO DE ÁGUA
	MODO AUTOMÁTICO
	MODO DE DESCONGELAMENTO
	STATUS DE CONEXÃO
<b>SET</b>	CONFIGURAÇÃO
<b>IN</b>	ENTRADA DE ÁGUA
	COMPRESSOR
	AQUECIMENTO ELÉTRICO

## ENTENDENDO OS ÍCONES

ÍCONE	DESCRIÇÃO DE FUNCIONAMENTO
	BOMBA DE ÁGUA
	VÁLVULA DE 4 VIAS
	VENTOINHA DE REFRIGERAÇÃO
	AJUSTE DE VELOCIDADE DA VENTOINHA
	PAINEL TRAVADO
	TEMPORIZADOR MULTIFÁSICO
	TIMER
	HORÁRIO



# ORIENTAÇÕES DE MANUSEIO

## Ligar/Desligar a bomba

Para ligar ou desligar a bomba basta pressionar uma vez o botão **POWER**.



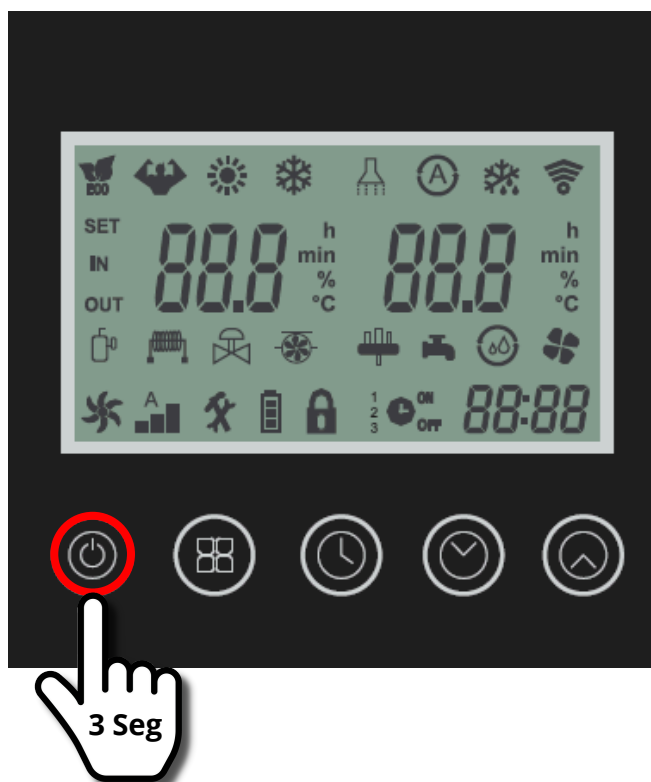

## Travar/Destravar a bomba

Para travar ou destravar a bomba pressione o botão **POWER** por **3 SEGUNDOS**.



Quando o painel estiver travado o ícone  será exibido.



## SELECIONAR MODO DE OPERAÇÃO

Se o ícone  estiver visível no display é necessário segurar o botão **POWER**  por 3 segundos para desbloquear.



Após isso pressione o botão **MENU**  por 3 segundos para selecionar os modos de operação.



### Modo de aquecimento econômico

  Selecione esse modo para aquecer a água até a temperatura desejada de maneira econômica.

### Modo de aquecimento power

  Selecione esse modo para aquecer a água até a temperatura desejada de maneira mais rápida.

### Modo de resfriamento

 Selecione esse modo para manter o resfriamento da água até a temperatura desejada.



### Modo automático

 Selecione esse modo para que o sistema selecione automaticamente, para essa seleção será considerado a temperatura de entrada da água e a temperatura configurada.

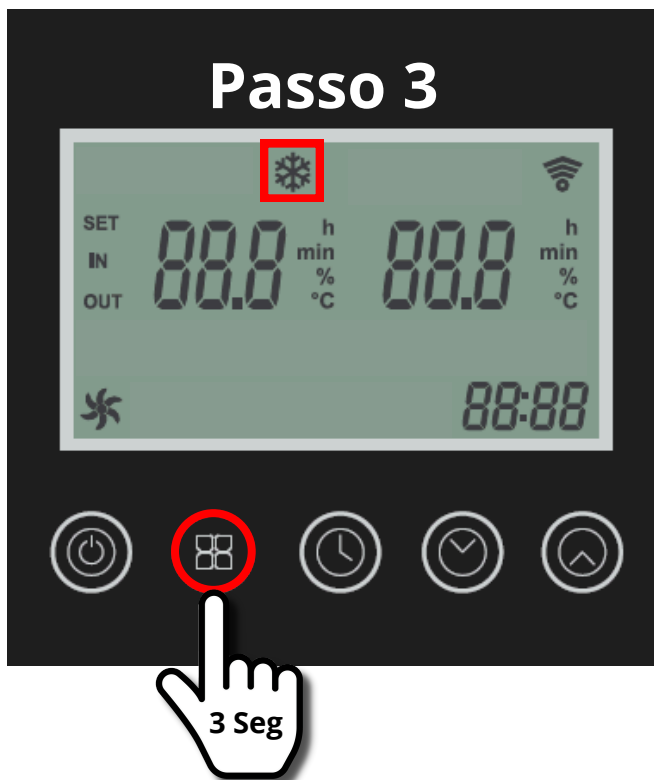
Para alterar entre os modos basta pressionar a tecla **MENU**  por 3 segundos, conforme mostrado a seguir



## AJUSTAR O HORÁRIO

Se o ícone  estiver visível no display é necessário segurar o botão **POWER**  por 3 segundos para desbloquear;

Aperte o botão **TIMER**  uma vez para iniciar o ajuste de horário;

O ícone de **HORA** começará a piscar 

Utilize os botões **AJUSTE PARA CIMA**  e **AJUSTE PARA BAIXO**  para configurar as horas;

E para confirmar pressione o botão **TIMER** .

## AJUSTAR O HORÁRIO

O ícone **MINUTO** começará a piscar **88:88**;

Utilize os botões **AJUSTE PARA CIMA**  e **AJUSTE PARA BAIXO**  para configurar as horas;

E para confirmar pressione o botão **TIMER** .

Siga conforme o modelo a seguir:

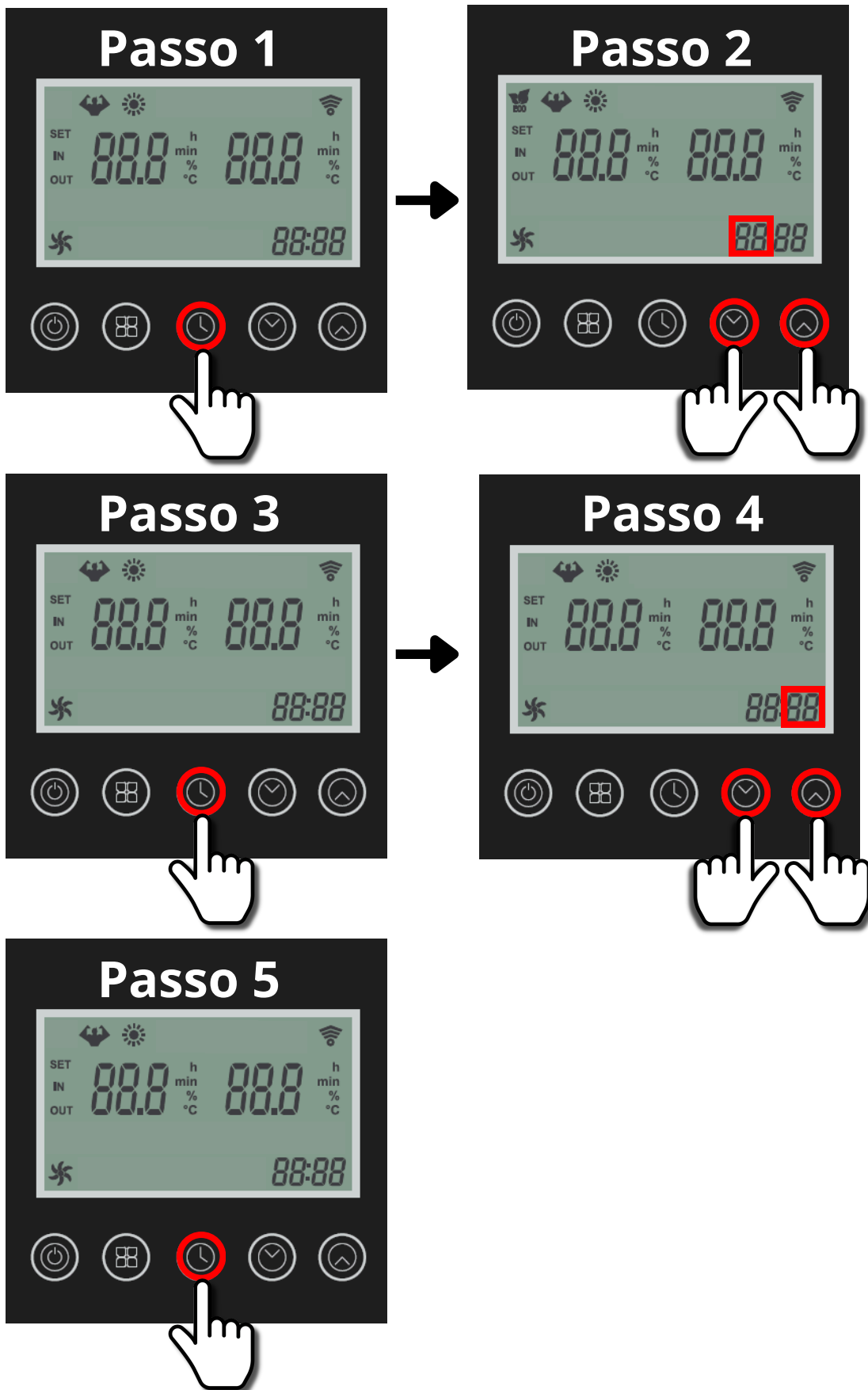





## PROGRAMANDO O TIMER

A Bomba de Calor Max Heat possui até 3 configurações de timer, o que permite configurar até 3 períodos de funcionamento.

Para começar a programar os timers siga os seguintes passos:



Se o ícone  estiver visível no display é necessário segurar o botão **POWER**  por 3 segundos para desbloquear;

Pressione o botão **TIMER**  por 3 segundos para ativar a configuração do timer;

Os ícones <sup>1</sup>  <sup>ON</sup>    vão começar a piscar;

Utilize os botões **AJUSTE PARA CIMA**  e **AJUSTE PARA BAIXO**  para configurar as horas e para confirmar pressione o botão **TIMER** .

O ícone **MINUTO** começará a piscar  .

Utilize os botões **AJUSTE PARA CIMA**  e **AJUSTE PARA BAIXO**  para configurar as horas e para confirmar pressione o botão **TIMER** .

### ATENÇÃO

Após confirmado os ícones <sup>1</sup>  <sup>ON</sup>   vão começar a piscar



E pronto, você já configurou 1 timer, para configurar os outros 2, caso necessário, pressione o botão **TIMER**  por 3 segundos e repita os passos acima.

Pressione o botão **POWER**  somente após configurar a quantidade necessária de timers desejados.

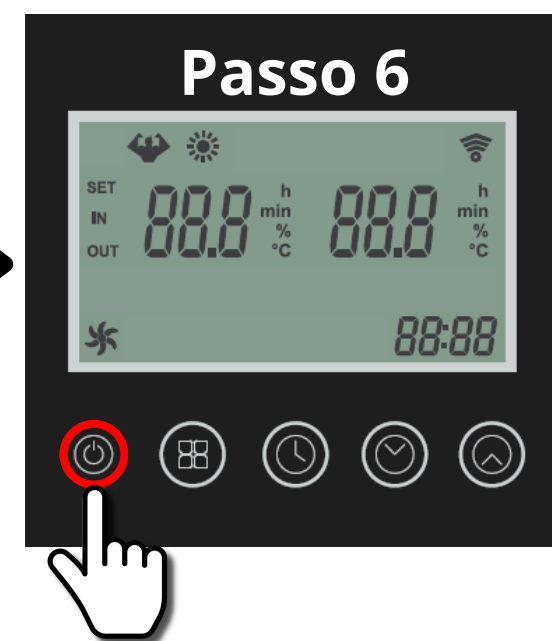
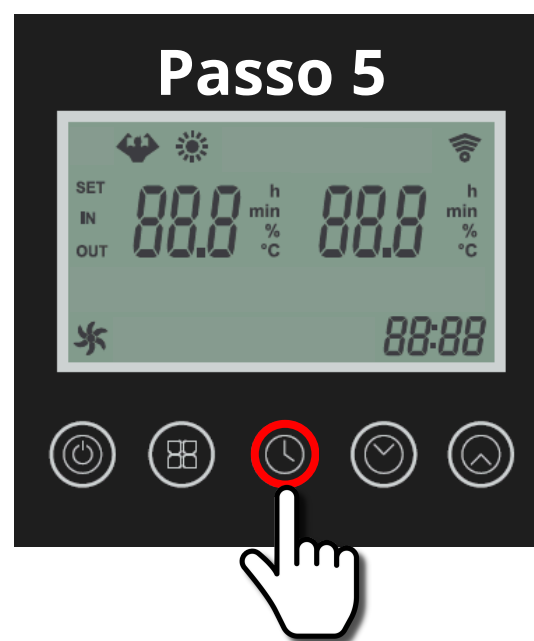
Siga conforme o exemplo a seguir:









## CANCELANDO O TIMER

Para cancelar timers cadastrados anteriormente basta seguir os seguintes passos:  
Se o ícone  estiver visível no display é necessário segurar o botão **POWER**  por 3 segundos para desbloquear;  
Pressione o botão **TIMER**  por 5 segundos;  
E pronto, os timers anteriores foram cancelados.  
Siga conforme o exemplo a seguir:



## AJUSTE DE TEMPERATURA DE TRABALHO

Para ajustar a temperatura de entrada e saída de água é necessário seguir os passos a seguir:

Se o ícone  estiver visível no display é necessário segurar o botão **POWER**  por 3 segundos para desbloquear;  
Pressione o botão **MENU**  para acessar as informações;  
Utilize os botões **AJUSTE PARA CIMA**  e **AJUSTE PARA BAIXO**  para selecionar a informação desejada;  
Pressione o botão **POWER**  1 vez para retornar a tela inicial.

### ATENÇÃO

Após **60 segundos** sem qualquer alteração o display irá bloquear e retornar a tela inicial.

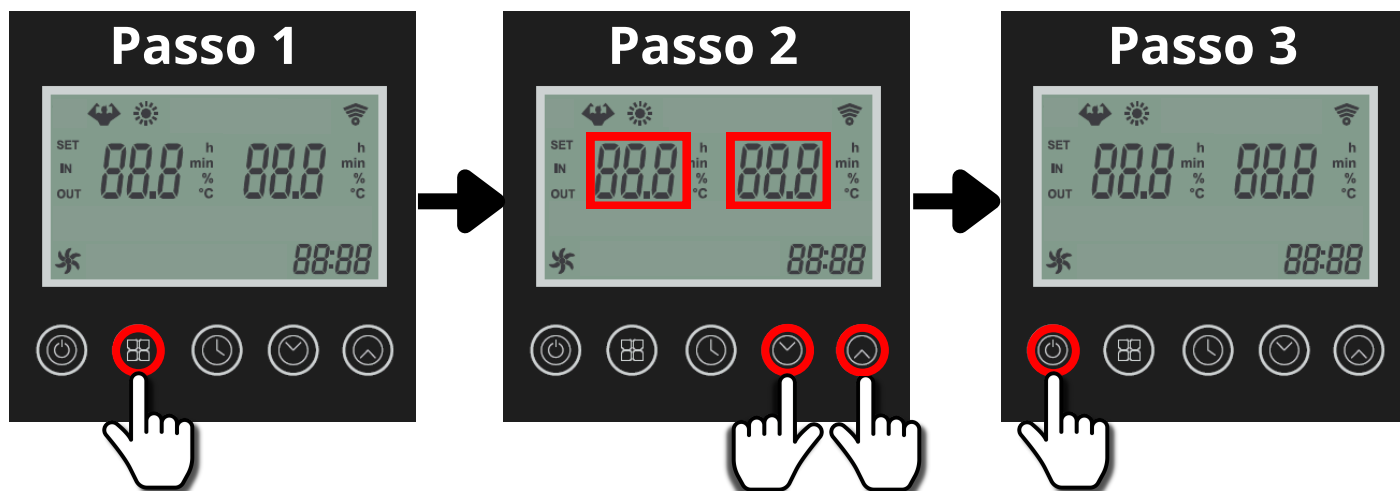

## CÓDIGOS DE ERROS E SEUS SIGNIFICADO

<b>ÍCONE</b>	<b>DESCRIÇÃO DO ERRO</b>
E03	FALHA DE FLUXO
E04	PROTEÇÃO ANTICONGELANTE
E05	PROTEÇÃO DE ALTA PRESSÃO
E06	PROTEÇÃO DE BAIXA PRESSÃO
E07	SENSOR DE TEMPERATURA ANTES DA VÁLVULA AUXILIAR
E08	SENSOR DE TEMPERATURA APÓS A VÁLVULA AUXILIAR
E09	FALHA DE CONEXÃO ENTRE A PLACA PRINCIPAL E O CONTROLADOR
E10	FALHA DE CONEXÃO ENTRE O DRIVE E A PLACA PRINCIPAL
E11	FALHA DO SENSOR DE TEMPERATURA
E12	TEMPERATURA DE ESCAPE ALTA
E15	FALHA DO SENSOR DE ENTRADA DE ÁGUA
E16	FALHA NO SENSOR DA BOBINA EXTERNA
E18	FALHA NO SENSOR DE EXAUSTÃO
E20	PROTEÇÃO DO MÓDULO DE ACIONAMENTO
E21	FALHA DE TEMPERATURA AMBIENTE
E22	VASTAS VARIAÇÕES DE TEMPERATURA NA ENTRADA E SAÍDA
E23	TEMPERATURA DE SAÍDA DE ÁGUA MAIS BAIXA
E27	FALHA DO SENSOR DE SAÍDA DE ÁGUA
E29	FALHA NO SENSOR DO TUBO DE SUÇÃO
E30	PROTEÇÃO DE BAIXA TEMPERATURA NO AMBIENTE EXTERNO
E31	PROTEÇÃO CONTRA SOBRECARGA DE AQUECIMENTO ELÉTRICO
E32	TEMPERATURA DE SAÍDA DE ÁGUA EM MODO DE AQUECIMENTO
E33	TEMPERATURA EXTERNA DA SERPENTINA EM MODO RESFRIAMENTO
E34	FALHA DE ACIONAMENTO DO COMPRESSOR
E35	SOBRECORRENTE DO COMPRESSOR
E36	FALHA DE SAÍDA DO COMPRESSOR
E37	FALHA IPM
E38	TEMPERATURA DO DISSIPADOR ESTÁ MUITO ALTA
E39	DESLIGAMENTO POR SOBRECARGA DE ENERGIA
E40	TENSÃO TC ALTA
E41	TENSÃO TC BAIXA
E42	FALHA NO SENSOR DA BOBINA INTERNA
E43	TENSÃO CA BAIXA
E44	CORRENTE AC ALTA
E45	FALHA NO DRIVER E2
E46	FALHA DC FAN
E47	TENSÃO CA ALTA



# DOWNLOAD E CONFIGURAÇÃO DO APLICATIVO

A Bomba de Calor Max Heat conta com um aplicativo para facilitar a criação e a configuração do produto.

Faça o download do aplicativo “Smart Life - Smart Living” no Google Play ou App Store



Crie sua conta clicando em **“Registrar”**

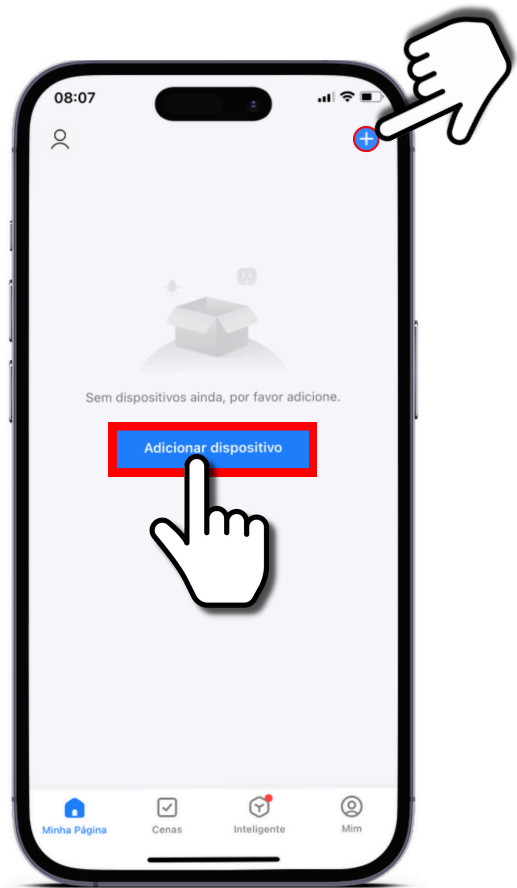

Após realizar o registro e confirmar sua conta é hora de adicionar um dispositivo, clique em **“Adicionar dispositivo”** ou no botão **“+”**

# DOWNLOAD E CONFIGURAÇÃO DO APLICATIVO



Selecione a opção "Interruptor para cortinas (Wi-Fi)".



Selecione a rede Wi-Fi desejada que possua uma **boa conexão** com a bomba e coloque a senha.



No painel da bomba pressione o botão **POWER** (🔌), o botão **AJUSTE PARA CIMA** (⬆️) e **AJUSTE PARA BAIXO** (⬇️) juntos por 5 segundos, o símbolo de Wi-Fi irá começar a piscar.



Clique em "Confirme se a luz está piscando"

## DOWNLOAD E CONFIGURAÇÃO DO APLICATIVO



**E pronto!**

Basta você selecionar o nome desejado para sua bomba.

## CONFIGURAÇÕES BÁSICAS PELO APLICATIVO

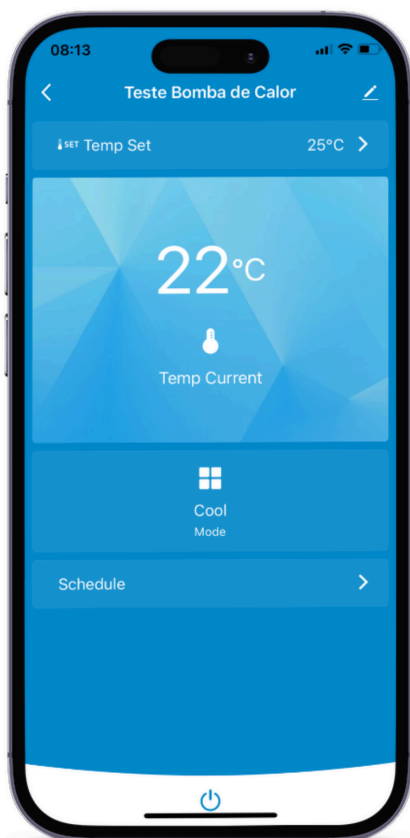

Essa é a tela inicial do aplicativo, nela você poderá controlar todas as funções disponíveis.

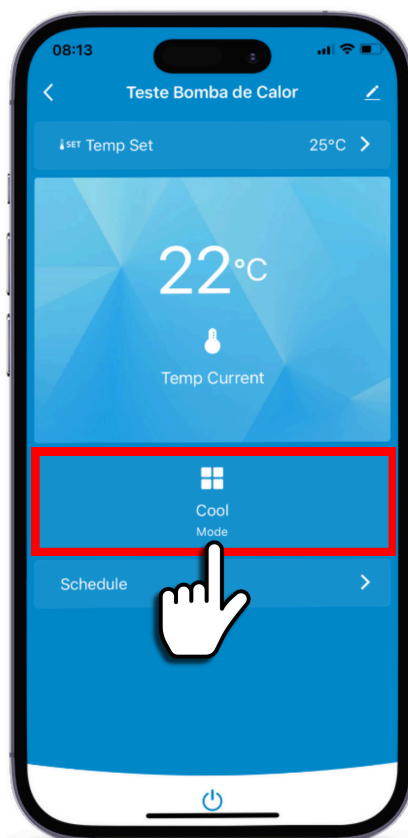

Clique nessa região para selecionar o modo de operação da bomba.

# CONFIGURAÇÕES BÁSICAS PELO APLICATIVO

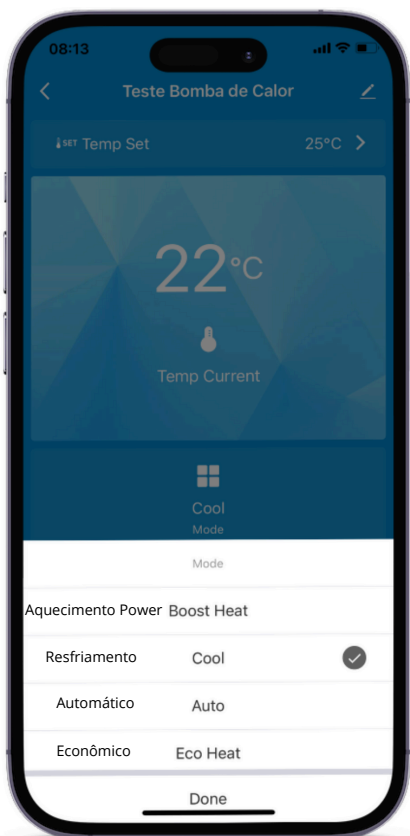

Utilize essas opções para selecionar o modo que você deseja que a bomba opere.

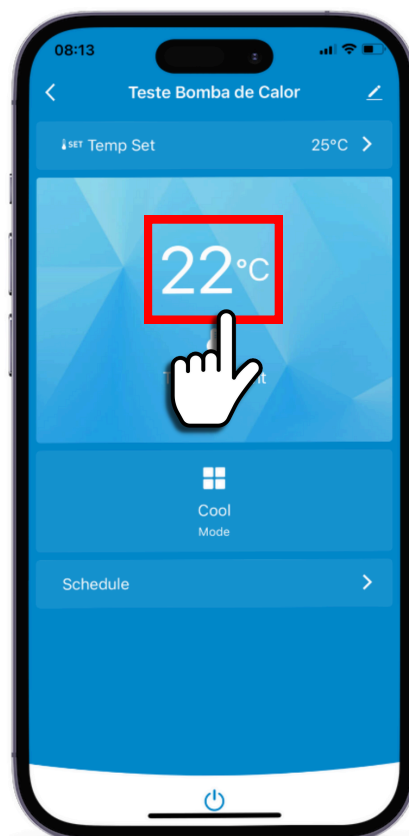

Clique nessa região para selecionar a temperatura desejada para a piscina.

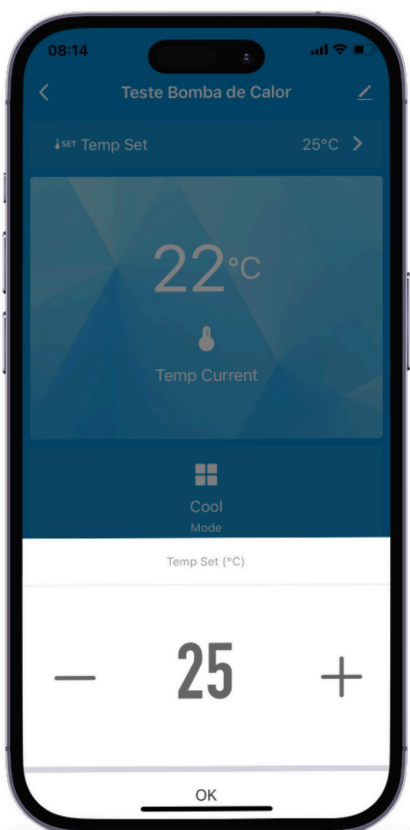

Utilize o ícone + para deixar a água mais quente e o ícone - para deixar mais fria.

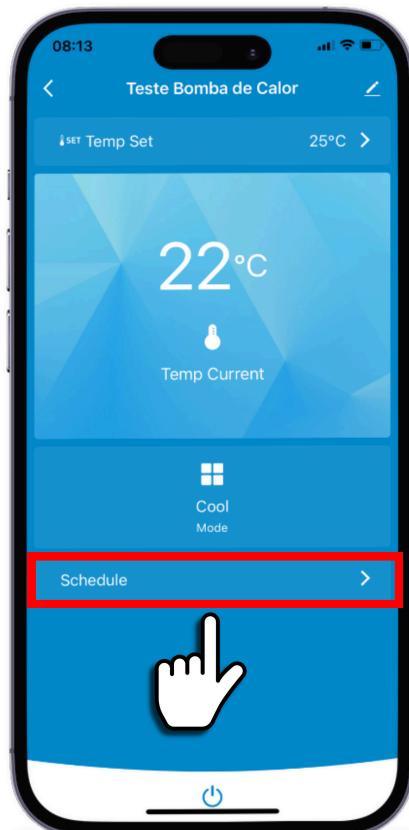

Clique nessa região para configurar os timers desejados.

# CONFIGURAÇÕES BÁSICAS PELO APLICATIVO

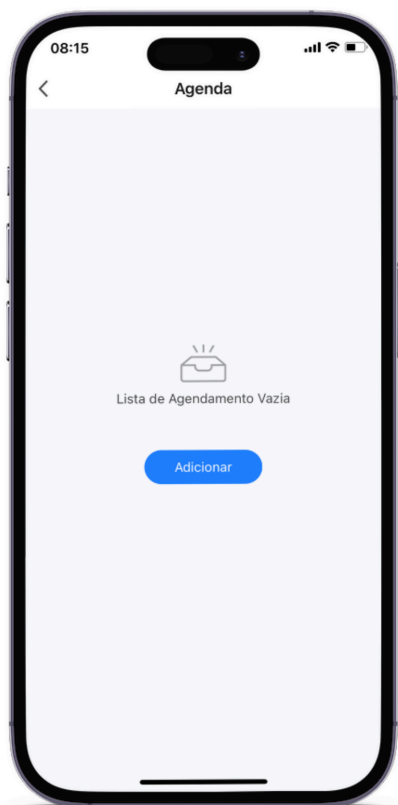

Clique em “**Adicionar**” e adicione os horários desejados.

## CERTIFICADO DE GARANTIA

A **TERMOMAX AQUECEDOR SOLAR LTDA**, aqui denominada “TERMOMAX”, através de suas revendas autorizadas e assistências técnicas credenciadas, concede garantia sobre qualquer defeito de fabricação da Bomba de Calor Max Heat da marca TERMOMAX, conforme os prazos e condições deste Certificado de Garantia.

### 1. CONDIÇÕES DA GARANTIA CONTRATUAL

**1.1.** Para validade da garantia, a Bomba de Calor Max Heat da marca TERMOMAX deve ser instalada, obrigatoriamente, de acordo com o respectivo Termo de Garantia, devendo o produto ser utilizado/operado conforme o manual de instalação.

**1.2.** Qualquer defeito constatado pelo consumidor deverá ser comunicado imediatamente a uma assistência técnica credenciada para verificação do problema e reparo.

**1.3.** As peças e os componentes que apresentarem problemas de fabricação ou vazamento e estiverem cobertos pela garantia serão substituídos por peças ou componentes iguais ou equivalentes.

**1.4.** Durante o prazo de garantia contratual, que inclui o prazo de garantia legal, estão cobertas a substituição de peças, componentes e Bomba de Calor Max Heat, se necessário. A substituição de peças e componentes será priorizada, sendo que a Bomba de Calor Max Heat será substituída por um produto igual ou equivalente somente em último caso.

**1.5.** A garantia é válida somente para o consumidor que consta identificado na nota fiscal de compra do produto (primeiro usuário), a qual deverá ser apresentada junto com este Termo de Garantia devidamente preenchido com os dados do consumidor e do produto para fins de cobertura para reparo ou substituição do produto, se necessário.



**1.6.** A temperatura ambiente pode estar entre -8°C e 43°C e a temperatura da mínima dá água 8°C e máxima de 40 °C.

**1.7.** Esse Termo de Garantia é válido somente para a Bomba de Calor Max Heat vendido e instalado no território brasileiro.

## **2. PRAZOS DA GARANTIA CONTRATUAL**

**2.1.** O prazo de garantia contratual é de 12 (doze) meses para a Bomba de Calor Max Heat, estando incluído nesse prazo o período da garantia legal que corresponde aos primeiros 90 (noventa) dias contados a partir da data de emissão da nota fiscal de compra do produto.

**2.2.** Os prazos de garantia são contados a partir da data de emissão da nota fiscal de compra do produto, que deverá conter o nome do consumidor, a especificação do modelo e características do produto.

**2.3.** A validade da garantia está vinculada às condições deste Certificado de Garantia.

## **3. EXCLUSÃO DE COBERTURA DA GARANTIA**

**3.1.** Danos no produto decorrentes de movimentação incorreta e avarias durante o transporte, quando não houver recusa do consumidor no ato do recebimento do produto.

**3.2.** Alteração e/ou remoção do número de série ou da etiqueta de identificação do produto ou modificação das características originais do produto.

**3.3.** Os custos de instalação do produto, bem como os custos de preparação do local para a instalação são de responsabilidade exclusiva do consumidor, bem como os materiais utilizados para esses fins, tais como tubulação, etc. A TERMOMAX também não se responsabiliza pelos materiais usados na instalação e preparo para instalação.

**3.4.** Uso indevido da Bomba de Calor Max Heat, em desacordo com as orientações do Manual de Instalação, bem como: instalação incorreta, batidas, quedas, fogo, raio, inundação, exposição a temperatura anormal (muito baixa ou muito alta), utilização de agentes químicos corrosivos ou danos ou perda total em circunstâncias provenientes de caso fortuito ou força maior, agentes naturais como vendaval, granizo, geada, curto circuito ou sobrecarga de tensão na rede elétrica, etc.

**3.5.** Danos decorrentes de falta de manutenção preventiva ou corretiva.

**3.6.** Danos decorrentes da utilização do produto com líquido diferente dos especificados nos manuais.

**3.7.** Danos causados por sujeira, partículas, substâncias ou corpos estranhos dentro do sistema.

**3.8.** As peças plásticas, e componentes sujeitos ao desgaste natural, tais como: válvula RDF, tubo CPVC, conexões CPVC, não estão cobertos pela garantia contratual, porém estão cobertos pela garantia legal de 90 (noventa) dias contados da data de emissão da nota fiscal de compra do produto.

**3.9.** Para o uso da Bomba de Calor Max Heat em ambientes com alta concentração de compostos salinos, ácidos ou alcalinos, ou de enxofre será válida somente a garantia legal de 90 (noventa) dias contados da data de emissão da nota fiscal de compra do produto.

**3.10.** Despesas de transporte para locomoção do técnico para atendimento no domicílio do consumidor quando o produto estiver instalado fora do perímetro urbano da sede da assistência técnica credenciada serão de responsabilidade da TERMOMAX durante os primeiros 90 (noventa) dias contados da data de emissão da nota fiscal de compra do produto. A partir do 91º (nonagésimo primeiro) dia, tais despesas são de responsabilidade única e exclusiva do consumidor.

**3.11.** Despesas com a instalação ou desinstalação da Bomba de Calor Max Heat em local de difícil acesso pelo técnico para executar os serviços, tais como utilização de andaime, EPI, etc.

**3.12.** Despesas com o transporte da Bomba de Calor Max Heat, embalagens para o transporte e qualquer outro risco durante o deslocamento do produto para reparação ou realização de testes na assistência técnica credenciada serão de responsabilidade da TERMOMAX durante os primeiros 90 (noventa) dias contados da data de emissão da nota fiscal de compra do produto. A partir do 91º (nonagésimo primeiro) dia, tais despesas são de responsabilidade única e exclusiva do consumidor.

**3.13.** Danos decorrentes de falhas ou sobrecargas no fornecimento de água.

#### **4. INFORMAÇÕES IMPORTANTES**

**4.1.** Este Certificado de Garantia anula qualquer outra garantia assumida por terceiros, não estando nenhuma empresa ou pessoa autorizada a fazer exceções ou assumir compromissos em nome da TERMOMAX AQUECEDOR SOLAR LTDA.

**4.2.** A garantia contratual concedida por este termo fica limitada aos reparos e substituições de peças, componentes e produtos, quando necessário. O mau funcionamento ou a paralisação da Bomba de Calor Max Heat, em hipótese alguma irá onerar a TERMOMAX por eventuais perdas e danos do consumidor, limitando-se a responsabilidade da TERMOMAX às condições estabelecidas neste Certificado de Garantia.

**4.3.** Para esclarecimentos de dúvidas ou outras informações, você poderá entrar em contato com a nossa CENTRAL DE ATENDIMENTO TELEFÔNICA pelo telefone (16) 3664 7100, ou pelo e-mail [sac@termomax.com.br](mailto:sac@termomax.com.br), lembrando-se de ter à mão o modelo, o número de série e a Nota Fiscal de compra do equipamento para possibilitar o seu atendimento.



#### **Ficou com alguma dúvida?**

Entre em contato conosco



<https://termomax.com.br>



Av. Dom Luís do Amaral Mouzinho, 550 - Recreio São Manuel, Brodowski - SP, 14340-000, Brasil



(16) 3664-7100



[sac@termomax.com.br](mailto:sac@termomax.com.br)